

# Ausgewählte Handlungsfelder Fernmeldebataillon 610



Stadtverordnetenversammlung am 20.09.2018



**Multinationalität ist für uns Normalität**

# Eigene Vorstellung



## Oberstleutnant Tobias Jahn

geboren am 13. Mai 1976 in Hoyerswerda (Sachsen), 1 Sohn



	<b>Militärischer Werdegang</b>
1994 – 1995	Eintritt in die Bundeswehr als Wehrpflichtiger bei Stabs- und Fernmeldebataillon 701, Leipzig
1995 – 1996	Ziviles Studium der Rechtswissenschaften an der Universität Leipzig
1996 – 1999	Wiedereinstellung in die Bundeswehr und Ausbildung zum Offizier in der Fernmeldetruppe
1999 – 2003	Studium der Pädagogik an der Universität der Bundeswehr (Abschluss: Dipl.-Päd. (Univ.)), München
2003 – 2006	Zugführeroffizier, Kompanieeinsatzoffizier und anschl. Kompaniechef im Fernmeldebataillon 4, Regensburg und Cham
2007 – 2009	Leiter Studentenfachbereichsgruppe 2/B an der Helmut Schmidt Universität – Universität der Bundeswehr, Hamburg
2009 – 2011	Teilnahme am 6. streitkräftegemeinsamen Lehrgang für Generalstabs-/Admiralstabsdienst National (LGAN) an der Führungsakademie der Bundeswehr, Hamburg
2011 – 2013	G3-Stabsoffizier in der Einsatzgruppe Afghanistan im Einsatzführungskommando der Bundeswehr, Schwielowsee
2013 – 2015	Referent in der Abteilung Strategie und Einsatz (SE II 1) im BMVg, Berlin
2015 – 2017	Referent im Büro Generalinspekteur der Bundeswehr im BMVg, Berlin
Okt. 2017	Kommandeur Fernmeldebataillon 610, Prenzlau

Feb 2012 – Sep 2012: DEU EinsKtgt ISAF, MES, S3StOffz bei ChdSt DEU EinsKtgt

# 610 – „in a nutshell“



„Wir stellen die  
Führungsfähigkeit  
des Multinational  
Corps Northeast  
jederzeit sicher“

„Wir sind als Verband  
einzigartig mit  
unserem Auftrag und  
Geschichte“

„Wir sind das einzig  
verbliebene  
Fernmeldebataillon  
im Deutschen Heer“

„Wir arbeiten  
immer  
multinational“



# Auftrag FmBtl 610 im multinationalen Verbund

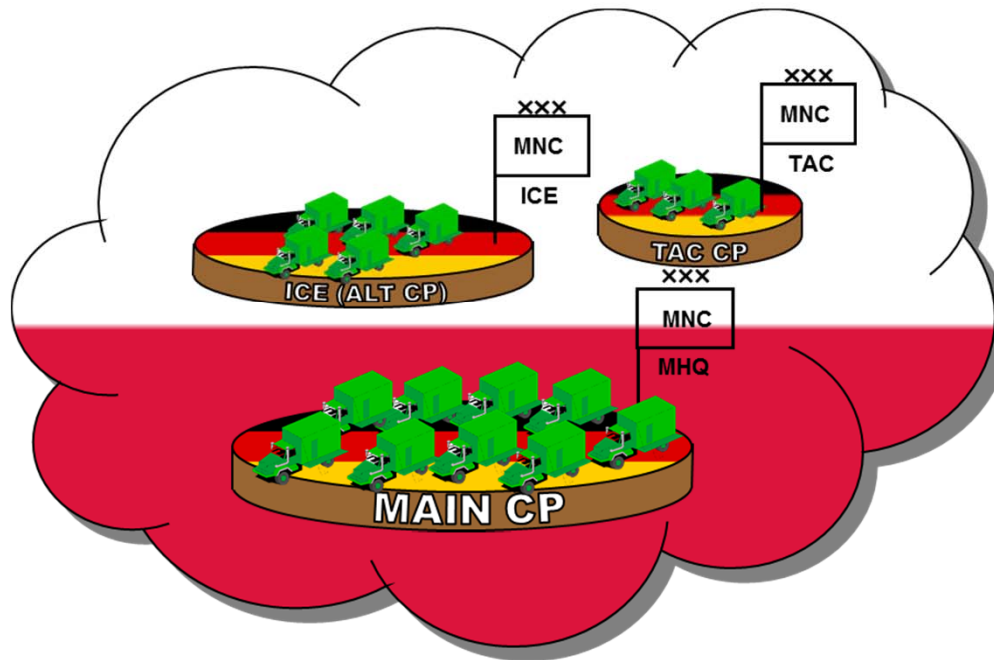
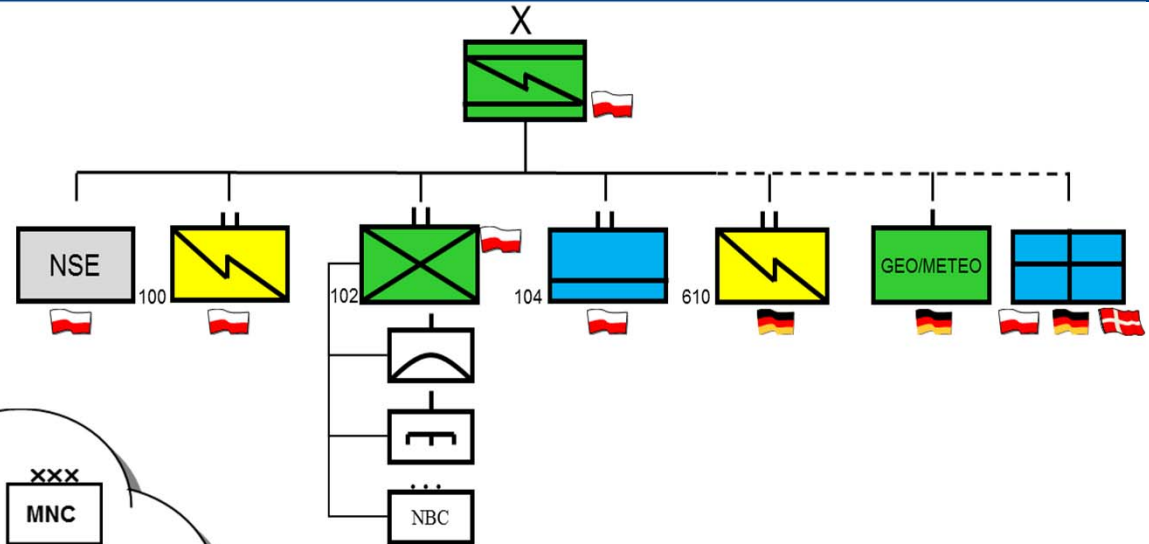

## FmBtl 610

- richtet ein und betreibt die Gefechtsstände und Teilgefechtsstände des MNC NE und
- betreibt die Mittel der Informationsversorgung

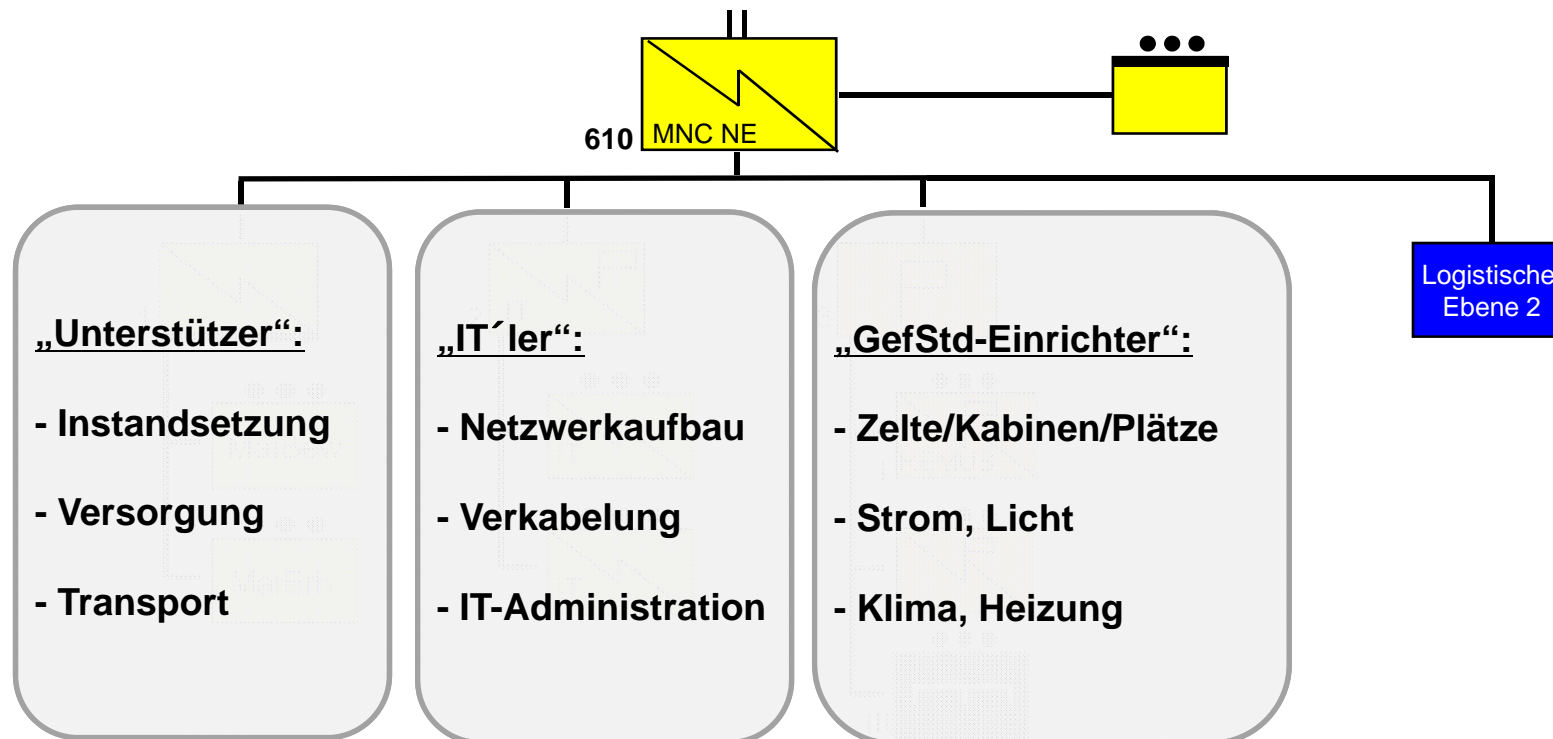
30 / 103 / 81 / 215 // 428523 (2021)

# Das Fernmeldebataillon 610 bei Übung und Einsatz



1./FmBtl 610

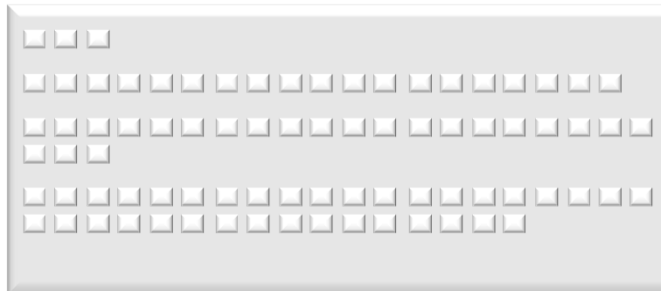

2./FmBtl 610

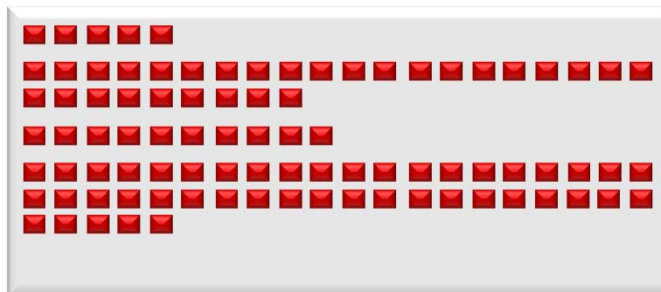

3./FmBtl 610

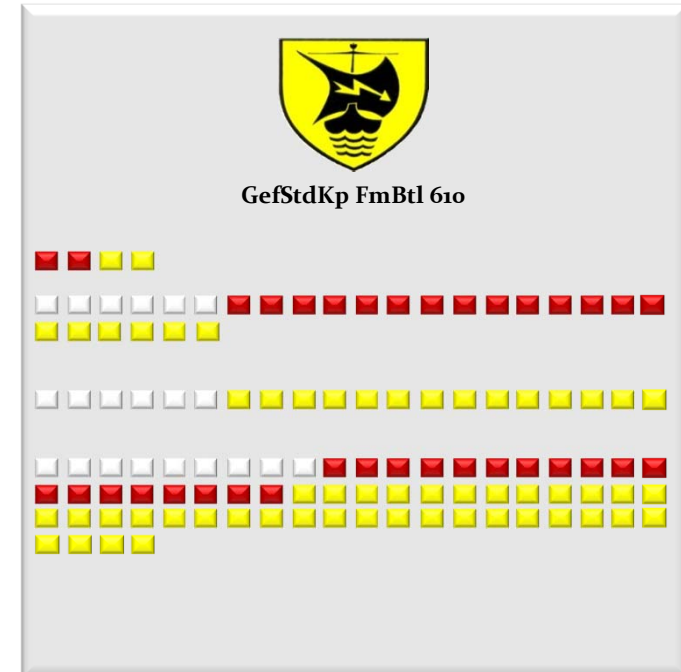
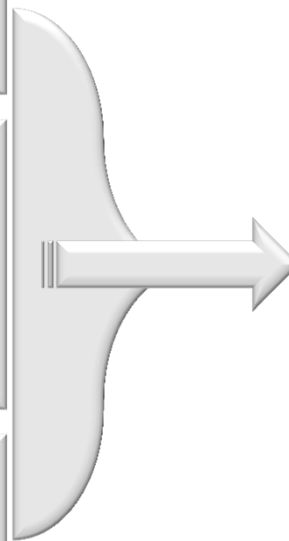
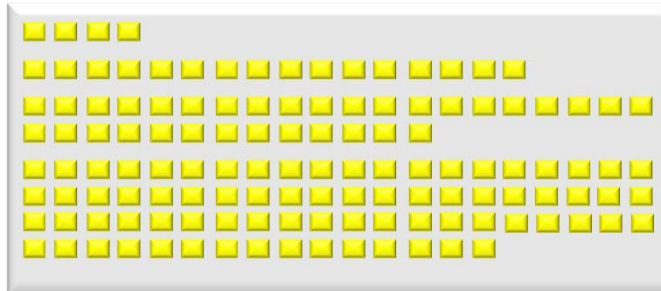

- Fähigkeiten des Verbandes werden auftragsbezogen gebündelt

# Übungsunterstützung 2018

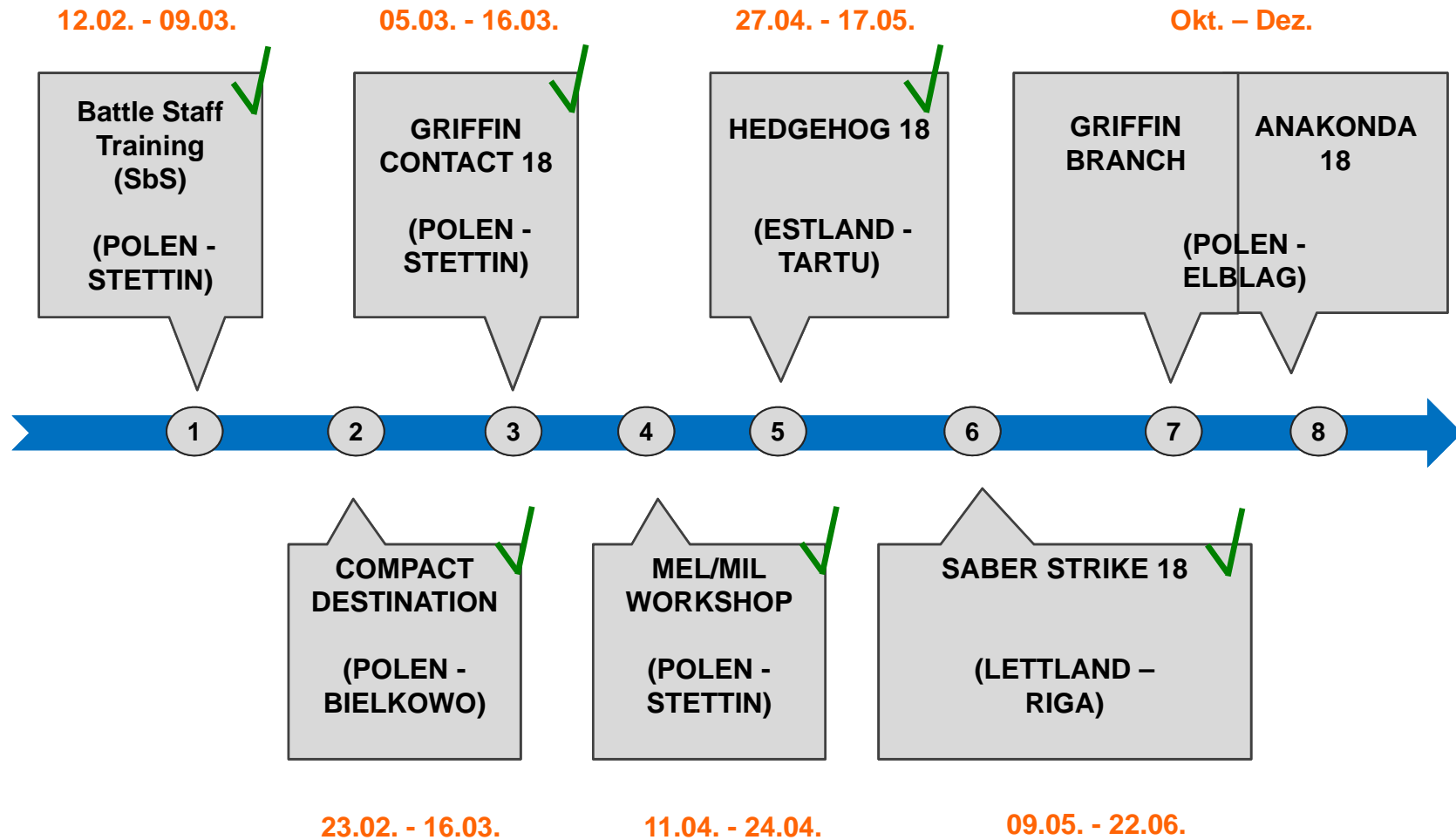

# Das Bataillon auf Übung – IRON WULF II in Litauen



Entfernung  
1.000 Km





# Das Bataillon auf Übung – HEDGEHOG 18 in Estland

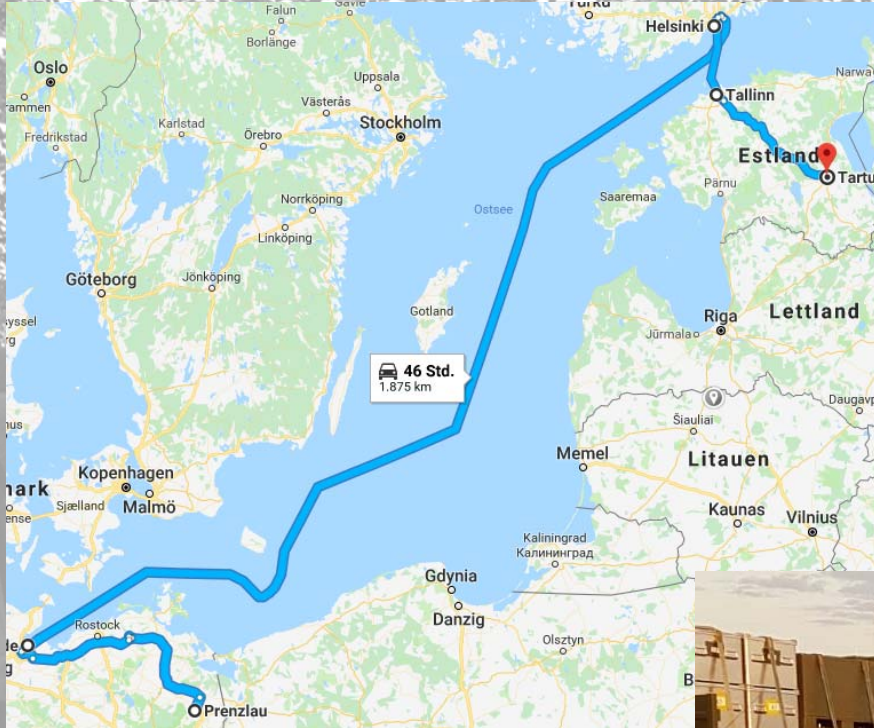

Entfernung  
1.875 Km



# Das Bataillon auf Übung – SABER STRIKE 18 in Lettland

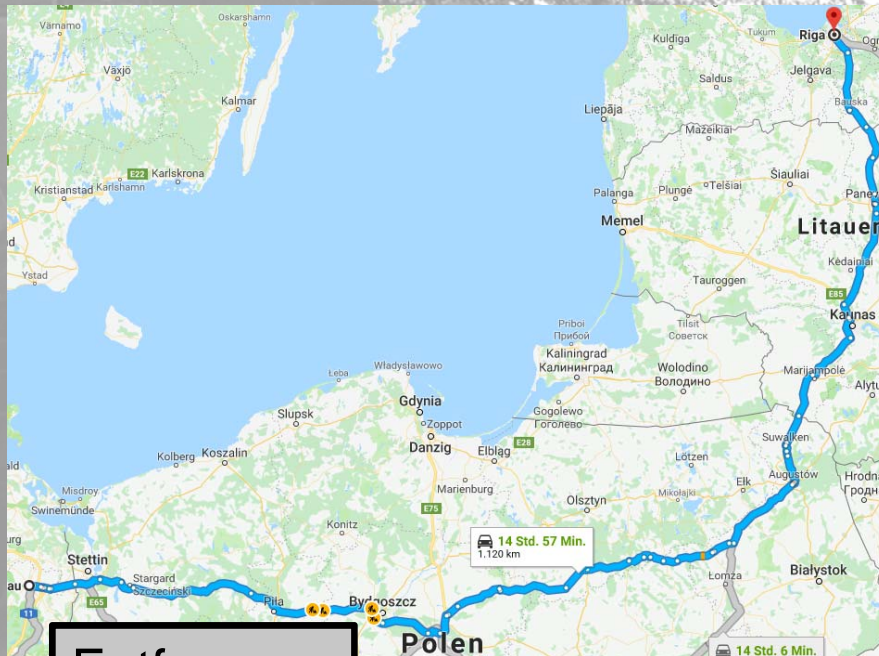

Entfernung  
1.300 Km



# Beteiligung an Auslandseinsätzen / Einsatzgleichen Verpflichtungen

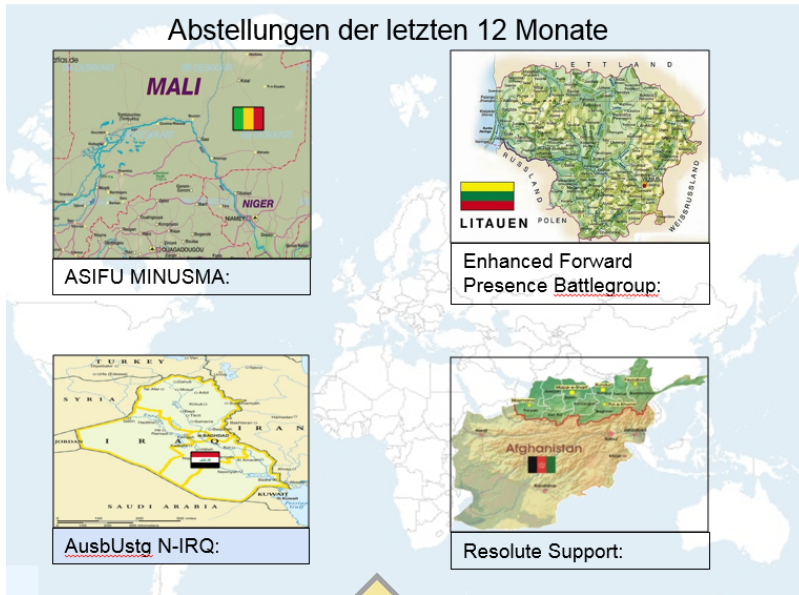

„Geschlossener Einsatz“ für das Korps in Stettin im Rahmen High Readiness

Einzelabstellungen bei Auslandseinsätzen

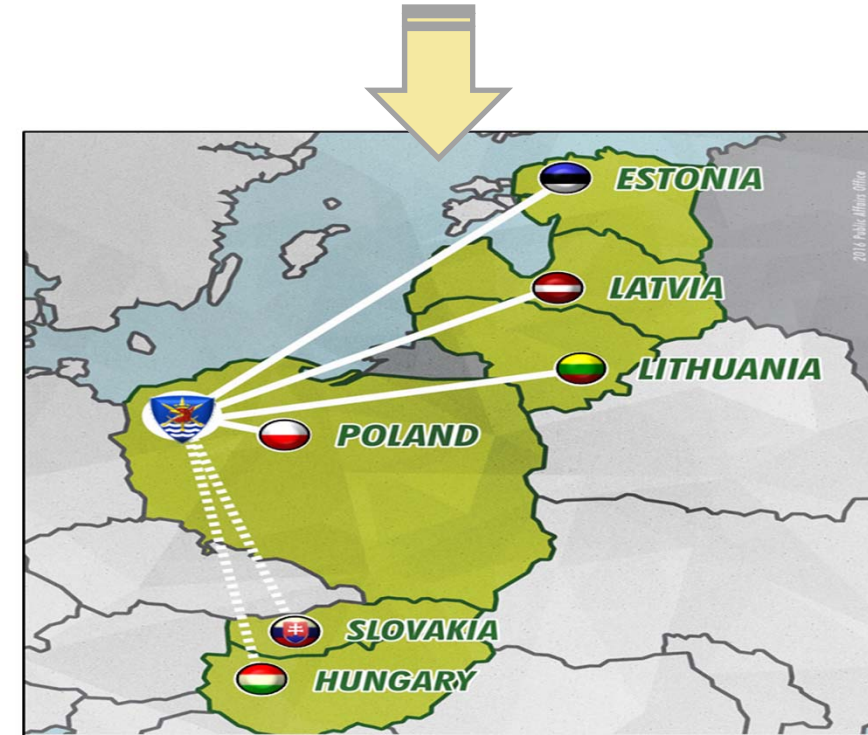

## Was machen wir noch?



- Durchführung Streitkräfteinformationstage für studierende Offiziere
- Unterstützung beim Tag der Bundeswehr
- Besuchsprogramm Berufsschulklassen
- Gemeinsames Sportfest
- Adventskonzert
- Gemeinsamer Neujahrsempfang
- Teilnahme an „Prenzlauer Meilen“

# Das Bataillon in der Region



**Save the Date**  
**01.04.2020**



**60 Jahre FmBtl 610**

## Wir in Prenzlau ...



- ✓ verbrauchen Strom und Wasser,
- ✓ essen und kaufen ein,
- ✓ stellen unsere Sportstätten zur Verfügung,
- ✓ bauen (IMMER!),
- ✓ sind auch ein zentraler Arbeitgeber und bilden aus,
- ✓ reparieren unser Gerät, unsere Fahrzeuge,
- ✓ wohnen in der Region, weil viele von hier sind!

**Uns gefällt es hier !!!**